

ИНСТРУКЦИЯ ПО ЭКСПЛУАТАЦИИ ГАРАНТИЙНЫЙ ТАЛОН



ЭЛЕКТРИЧЕСКИЕ
КОНДИЦИОНЕРЫ ВОЗДУХА

СЕРИЯ АСF

LAC-18ACF-IN/ LAC-18A-OUT
LAC-24ACF-IN/ LAC-24A-OUT
LAC-36ACF-IN/ LAC-36A-OUT
LAC-48ACF-IN/ LAC-48A-OUT
LAC-60ACF-IN/ LAC-60A-OUT



FRENCH



TRADITION OF COMFORT

EAC

ФУНКЦИИ И ТЕХНОЛОГИИ



Антикоррозийный корпус Rust Prof

Корпус внешнего блока имеет оцинкованное покрытие.



Функция «Глубокий сон»

Помогает поддерживать наиболее комфортную температуру и экономит электроэнергию.



Функция таймера

Кондиционер может быть отключен или включен автоматически в любое установленное время суток.



Функция самодиагностики

Обеспечивает контроль аварийных операций или неисправностей.



Беспроводной пульт дистанционного управления

Удобен и функционален, позволяет без труда управлять всеми режимами работы кондиционера.



Функция «Авторестарт»

Кондиционер автоматически запоминает настройки работы при аварийном отключении электропитания.



Turbo

Режим позволяет при нажатии одной кнопки перейти в максимальные показатели температуры работы кондиционера, быстро охлаждая или обогревая помещение.



Стабилизатор напряжения

Позволяет работать бесперебойно даже при низком напряжении сети (от 185В).



Режимы работы холод / тепло / осушение / вентиляция

Кондиционеры Lorient работают в 4-х режимах для создания микроклимата в помещении и достижения наибольшего комфорта.



Хладагент R410

Мы используем только озонобезопасный фреон в работе нашего кондиционера.



Режим «Разморозка»

Включается автоматически, в зависимости от внешних условий.

Уважаемый покупатель!

Благодарим Вас за удачный выбор и приобретение электрического кондиционера воздуха Lorient. Он прослужит Вам долго. Электрический кондиционер воздуха предназначен для охлаждения и осушения воздуха в бытовом помещении. Просим вас внимательно ознакомиться с руководством по эксплуатации перед тем, как вы начнете эксплуатацию изделия.

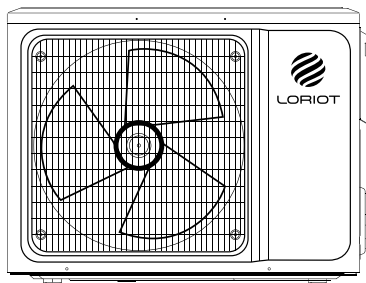
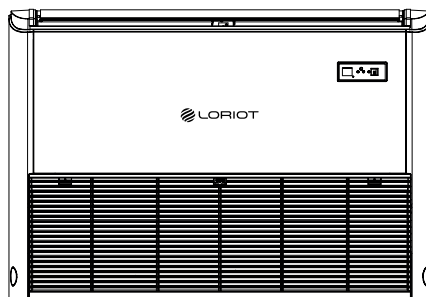

**Модельный ряд электрических кондиционеров воздуха
(сплит-системы) для внутренней установки**

LAC-18ACF-IN, LAC-24ACF-IN, LAC-36ACF-IN,
LAC-48ACF-IN, LAC-60ACF-IN

**Модельный ряд электрических кондиционеров воздуха
(сплит-системы) для наружной установки**

LAC-18A-OUT, LAC-24A-OUT, LAC-36A-OUT,
LAC-48A-OUT, LAC-60A-OUT

СОДЕРЖАНИЕ

Важная информация	6
Меры предосторожности.....	6
Технические характеристики	8
Комплект поставки	9
Управление прибором.....	9
Управление системой.....	11
Регулирование направления воздушного потока	13
Руководство по установке кондиционера	16
Установка наружного блока	20
Установка соединительной трубы	22
Установка дренажной трубы	27
Электрические схемы	29
Поиск и устранение неисправностей	32
Коды ошибок	33
Уход и обслуживание	34
Гарантийные обязательства.....	35
Транспортировка и хранение	36
Утилизация, срок службы, гарантийный срок.....	37
Информация о сертификации	37
Нормативные документы	38
Гарантийный талон.....	38

ВАЖНАЯ ИНФОРМАЦИЯ

Прибор предназначен для охлаждения воздуха в бытовых помещениях.

Производитель оставляет за собой право, без предварительного уведомления покупателя, вносить изменения в конструкцию, комплектацию или технологию изготовления изделия, с целью улучшения его свойств. В тексте и цифровых обозначениях данного руководства по эксплуатации могут быть допущены опечатки.

Если после прочтения руководства у вас останутся вопросы по работе и эксплуатации прибора, обратитесь к продавцу или в специализированный сервисный центр для получения разъяснений.

ПРИМЕЧАНИЕ: На изделии присутствует этикетка, на которой указаны все необходимые технические данные и другая полезная информация о приборе. Используйте прибор только по назначению, указанному в данной инструкции.

МЕРЫ ПРЕДОСТОРОЖНОСТИ

1. Не пытайтесь самостоятельно устанавливать кондиционер. Обратитесь к квалифицированному специалисту по установке.
2. При использовании кондиционера необходимо соблюдать ряд мер предосторожности. Неправильная эксплуатация, в силу игнорирования мер предосторожности, может привести к причинению вреда здоровью пользователя и других людей, а также нанесению ущерба их имуществу.
3. Электроприбор должен находиться под наблюдением во время его эксплуатации, особенно, если неподалёку от него находятся дети.
4. Не просовывайте пальцы или посторонние предметы через воздухо-выпускную решетку внутреннего и наружного блоков, так как это может привести к травме от вращающегося вентилятора.
5. Не разрешайте детям самостоятельно включать кондиционер. Дети могут включать кондиционер только под присмотром взрослых.
6. Не пытайтесь самостоятельно ремонтировать кондиционер. Внутренние агрегаты кондиционера находятся под напряжением, это опасно для жизни! Для ремонта изделия обращайтесь в авторизованный сервисный центр.
7. Не используйте устройство, если оно неисправно, или если его уронили или повредили.
8. Не открывайте лицевую панель устройства во время его работы.
9. Не разбирайте и не модифицируйте устройство.
10. Незамедлительно отключите кондиционер от электрической сети, если от него идут странные запахи или дым.
11. Не брызгайте и не лейте воду и другие жидкости на кондиционер.
12. Всегда отключайте кондиционер от электрической сети во время грозы.

13. Всегда отключайте кондиционер от электрической сети, когда он не используется.
14. Перед началом чистки и технического обслуживания кондиционера отключите его от электрической сети. Чистку и техническое обслуживание производите в соответствии с указаниями данного руководства по эксплуатации.
15. Для обеспечения эффективной работы кондиционера эксплуатируйте его в температурно-влажностных условиях, указанных в данном руководстве по эксплуатации.
16. Не используйте опасные химические вещества для чистки устройства и не допускайте их попадания на прибор.
17. При снятии воздушного фильтра не касайтесь металлических частей устройства.
18. Во избежание перегрева и риска возникновения пожара, а также повреждения внутренней электрической сети, не изменяйте длину сетевого шнура и не подключайте устройство через электрические удлинители.
19. Во избежание опасности поражения электрическим током, поврежденный сетевой шнур должен меняться только в авторизованных сервисных центрах квалифицированными специалистами.
20. Во избежание опасности поражения электрическим током не размещайте шнур питания рядом с нагревательными приборами и легко воспламеняющимися или горючими веществами.
21. Не запускайте и не останавливайте устройство посредством подключения или отключения электрического питания.
22. Не нажимайте кнопки на пульте дистанционного управления (ПДУ), чем либо, помимо Ваших пальцев.
23. Не используйте устройство в целях, непредусмотренных этим руководством по эксплуатации.

ТЕХНИЧЕСКИЕ ХАРАКТЕРИСТИКИ

Таблица 1

Общие характеристики системы		LAC-18ACF	LAC-24ACF	LAC-36ACF	LAC-48ACF	LAC-60ACF	
Производительность, кВт	Охлаждение	5,28	7,03	10,55	14,07	16,12	
	Обогрев	5,60	7,40	11,70	15,24	17,60	
Номинальная потребляемая мощность, кВт	Охлаждение	1700	2150	3500	4680	5550	
	Обогрев	1470	1950	3240	4420	5010	
Энерго-эффективность, кВт/кВт	Охлаждение	EER/Класс	3,11 / B	3,27 / B	3,01 / C	3,01 / C	2,90 / B
		SEER/Класс	-	-	-	-	-
	Обогрев	COP/Класс	3,81 / B	3,80 / C	3,61 / B	3,45 / D	3,51 / C
		SCOP/Класс	-	-	-	-	-
Рабочий ток, А	Охлаждение	7,50	9,35	7,20	8,10	10,00	
	Обогрев	6,80	8,50	7,00	8,00	9,50	
Электропитание		1 фаза, 220-240 В, 50 Гц			2 фазы, 380-425 В, 50 Гц		
Годовое энергопотребление, кВт	Охлаждение	938	1240	1990	2700	3489	
	Обогрев	938	1240	1990	2700	3489	
Максимальная длина трассы, м		15	15	20	30	30	
Максимальный перепад высот, м		25	30	30	50	50	
Диаметр жидкостной трубы, мм (дюймы)		Ø6,35 (1/4)	Ø9,52 (3/8)	Ø9,52 (3/8)	Ø9,52 (3/8)	Ø9,52 (3/8)	
Диаметр газовой трубы, мм (дюймы)		Ø12,7 (1/2)	Ø15,88 (5/8)	Ø15,88 (5/8)	Ø19,05 (3/4)	Ø19,05 (3/4)	
Сечение кабеля питания		4x1,0	3x1,0	2x1,0	2x1,0	2x1,0	
Сечение межблочного кабеля		3x2,5	3x2,5	5x1,5	5x1,5	5x2,5	
Внутренний блок		LAC-18ACF-IN	LAC-24ACF-IN	LAC-36ACF-IN	LAC-48ACF-IN	LAC-60ACF-IN	
Расход воздуха внутреннего блока, м ³ /ч		560/700/950	760/900/1100	800/1260/1600	1350/1900/2150	1350/1900/2150	
Уровень звукового давления, дБ(А)		32/35/43	35/39/46	40/45/49	42/46/51	42/46/51	
Диаметр дренажной трубы, мм		25	25	25	25	25	
Размеры (ШxВxГ), мм	Без упаковки	1000x690x235	1000x690x235	1280x690x235	1600x690x235	1600x690x235	
	В упаковке	1080x770x325	1080x770x325	1360x770x325	1680x770x325	1680x770x325	
Вес, кг	Без упаковки	28	29	36	44	44	
	В упаковке	32	33	42	51	51	
Наружный блок		LAC-18ACF-OUT	LAC-24ACF-OUT	LAC-36ACF-OUT	LAC-48ACF-OUT	LAC-60ACF-OUT	
Расход воздуха, м ³ /ч		2600	3000	3850	5800	5800	
Уровень звукового давления, дБ(А)		55	57	58	58	60	
Гарантированный диапазон рабочих температур наружного воздуха, °C	Охлаждение	-5 - +49 °C					
	Обогрев	-15 - +24 °C					
Заправочный вес хладагента R410A, г		1100	1650	2250	3000	3100	
Компрессор	Производитель	HIGHLY	HIGHLY	GREE	GMCC	GMCC	
	Без упаковки	800x545x315	825x655x310	970x805x395	940x1325x370	940x1325x370	
Размеры (ШxВxГ), мм	В упаковке	920x620x400	945x725x435	1105x890x495	1080x1440x430	1080x1440x430	
	Без упаковки	36,0	46,0	64,0	87,0	94,0	
Вес, кг	В упаковке	39,0	49,0	68,0	96,0	104,0	
	Без упаковки	36,0	46,0	64,0	87,0	94,0	
Расстояние между кронштейнами, мм		545	540	675	625	625	

КОМПЛЕКТ ПОСТАВКИ

В комплектацию кондиционера воздуха (сплит-системы) входит:

1. Блок кондиционера для внутренней установки -1 шт.
2. Блок кондиционера для наружной установки -1 шт.
3. Пульт дистанционного управления -1 шт.
4. Элементы питания для пульта ДУ - 2 шт.
5. Руководство по эксплуатации -1 шт.
6. Гарантийный талон -1 шт.
7. Упаковка блока внутренней установки -1 шт.
8. Упаковка блока наружной установки -1 шт.

УПРАВЛЕНИЕ ПРИБОРОМ

Управление кондиционером осуществляется с пульта дистанционного управления. Аварийный метод эксплуатации:

При потере или повреждении дистанционного пульта можно включить или выключить кондиционер при помощи кнопки на панели внутреннего блока. Если кондиционер выключен, нажатие данной кнопки приводит к его включению. Если кондиционер включен, нажатие данной кнопки приводит к его выключению.

Регулировка направления воздушного потока

1. Возможно регулировать направление воздушного потока с помощью кнопок «подача воздуха налево и направо» на дистанционном пульте управления. Подробный способ управления приведен в руководстве пользования дистанционным пультом.

2. В случае, если модель без функции автоматической регулировки направления потока влево-вправо, направление можно изменить вручную с помощью вертикальных жалюзи. Передвигая их руками выберите оптимальное направление.

Панель управления



1. Жалюзи
2. Панель индикации
3. Забор воздуха
(внутри воздушный фильтр)

Рис. 1



Рис. 2

Панель дисплея

1. Индикатор Wi-Fi - Показывает подключение прибора к сети Wi-Fi (опционально).
2. Индикатор работы системы - показывает, в рабочем ли состоянии находится блок.
3. Индикатор таймера - показывает, активна ли функция таймера
4. Источник звукового сигнала - звуковой сигнал раздается при каждом получении команды от пульта.

ВНИМАНИЕ: Кнопка аварийного режима используется только при техобслуживании системы квалифицированным специалистом или в экстренных ситуациях. В обычных условиях использование данной кнопки не рекомендуется.

5. Приемник сигнала: принимает рабочие сигналы от беспроводного пульта ДУ.

Направляйте пульт в сторону приемника сигналов.

Звуковой сигнал: раздается каждый раз при передаче сигнала с пульта на кондиционер.

При выявлении неполадки в работе кондиционера, система самодиагностики автоматически распознает тип неисправности и выводит ее код при помощи индикаторов. Более подробная информация приводится в разделе по техобслуживанию системы.

УПРАВЛЕНИЕ СИСТЕМОЙ

Беспроводной пульт



Рис. 3

1. Кнопка «on/off» – нажмите данную кнопку для включения/выключения прибора.

* Это очистит время выхода и настройки режима «SLEEP»

2. Кнопка «°C/°F» – нажмите данную кнопку для настройки отображения температуры по Фаренгейту, так как по умолчанию отображается в градусах Цельсия. «°C» не будет отображаться в ЖК мониторах. Нажмите данную кнопку для сохранения отображения температуры в градусах.

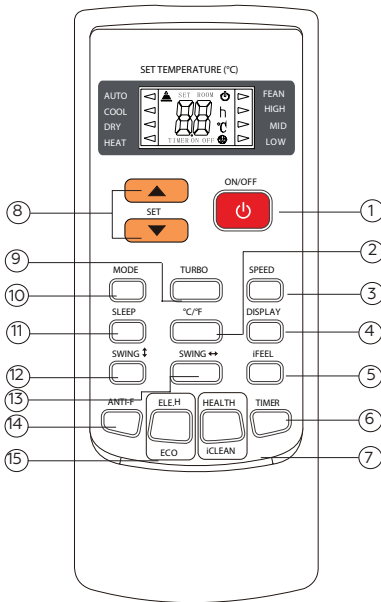
Примечание: Отображение температуры по Фаренгейту недоступно в некоторых моделях.

3. Режим «SPEED» – нажимая данную кнопку, можете выбрать скорость вентиляции в соответствии со схемой: Низкий - Средний - Высокий - Авто

Примечание: АВТО скорость воздуха недоступна в режиме вентиляции.

4. Режим «Display» (для данной модели функция не предусмотрена).

5. Режим «iFEEL» (для данной модели функция не предусмотрена).

6. Кнопка «TIMER» – с помощью данной кнопки можно установить время включения /отключения кондиционера по таймеру.

7. Режим «HEALTH», «iCLEAN» «HEALTH» – нажмите данную кнопку с ВКЛ устройством, которая активирует функцию ионизации. «iCLEAN» (для данной модели не предусмотрена).

Нажмите данную кнопку, когда устройство включено ВВКЛ, пульт дистанционного управления будет отображать «CL» и устройство будет автоматически очищаться от пыли и будет повышать эффективность охлаждения и обогрева.

Режим «iCLEAN» работает примерно в течении 30 минут, во время которого, если устройство включено с пульта дистанционного управления или если данная кнопка уже нажата, то «iCLEAN» будет деактивирован.

8. Режим «▲» «▼»

Каждый раз, когда нажата кнопка ▲, то температура будет повышаться на 1°C и каждый раз, когда нажата кнопка ▼, то температура будет понижаться на 1°C. Диапазон настроек температуры от 16°C (50°F)-32°C (90°F).

Примечание: Температура не может быть настроена на АВТО или режим ВЕНТИЛЯЦИИ, поэтому в этих двух режимах кнопки «▲» «▼» не работают.

9. Режим «Turbo»

При нажатии кнопки «SUPER» на пульте ДУ, кондиционер начинает работу в интенсивном режиме на максимальное охлаждение (в режиме охлаждения) или на максимальный обогрев (в режиме обогрева).

10. Кнопка «Mode»

С помощью данной кнопки можно выбрать режим АВТО - ОХЛАЖДЕНИЕ - ОСУШЕНИЕ - НАГРЕВ - ВЕНТИЛЯЦИЯ

11. Режим «SLEEP» – нажмите данную кнопку для включения режима «SLEEP» из которого устройство выйдет через 10 часов и перезагрузится в предыдущее состояние.

Примечание: Функция сна не может быть активирована в режиме ВЕНТИЛЯЦИИ.

12. Режим «SWING» – нажмите данную кнопку для активации вверх/вниз  в режиме «SWING» и заново установите режим «SWING».

13. Режим «SWING» – нажмите данную кнопку для активации вправо/влево  в режиме «SWING» и заново установите режим «SWING».

14. Режим «AVTI-F» – данная функция предназначена для предотвращения появления грибков и бактерий, тем самым сохраняет здоровую и комфортную атмосферу в помещении.

15. Режим «ECO» (для данной модели функция не предусмотрена).

РЕЖИМЫ РАБОТЫ СПЛИТ-СИСТЕМЫ

Режим работы в режиме охлаждения/обогрева

1. Нажмите кнопку «Mode», выберите режим работы охлаждения или обогрев. При помощи нажатия кнопок «▲» «▼» вы можете выбрать диапазон температур от 16°C до 32°C, отображение будет изменяться в соответствии с нажатием кнопки.
2. При помощи нажатия кнопки «Speed» вы можете выбрать скорость вентилирования от Низк., =>Сред., =>Высокой=>Авто.
3. Нажмите кнопку «on/off», кондиционер начнет работать.
4. Нажмите кнопку «on/off» заново и кондиционер прекратит работу.

Примечание: в типе холодного продува нет функции обогрева

Работа в режиме вентиляции

1. Нажмите на кнопку «Mode» для выбора режима работы вентилирования.
2. При помощи нажатия кнопки «Speed» вы можете выбрать скорость вентилирования от Низк., => Сред.,=> Высокой.
3. Нажмите кнопку «on/off», кондиционер начнет работать.
4. Нажмите кнопку «on/off» заново, кондиционер прекратит работу.

Примечание: в режиме вентиляции температура настраивается неэффективно.

Режим осушения воздуха

1. Нажмите кнопку «Mode», выберите режим осушения .
2. При помощи нажатия кнопок «▲» «▼» вы можете выбрать диапазон температуры от 16°C до 32°C, отображение будет изменяться в соответствии с нажатием кнопки.
3. При помощи нажатия кнопки «Speed» вы можете выбрать скорость вентилирования от Низк., =>Сред.,=>Высокой =>Авто.
4. Нажмите кнопку «on/off», кондиционер начнет работать.
5. Нажмите кнопку «on/off» заново, кондиционер прекратит работу.

Уход и обслуживание

Перед тем, как приступить к чистке, отключите кондиционер от электросети.

Чистку внутреннего блока и пульта ДУ выполняйте сухой мягкой тканью. Если внутренний блок слишком загрязнен, смочите ткань холодной водой. Запрещается чистить влажной тканью пульт ДУ.

РЕГУЛИРОВАНИЕ НАПРАВЛЕНИЯ ВОЗДУШНОГО ПОТОКА

Использование беспроводного пульта

- Направляйте пульт управления в сторону приемника сигналов на внутреннем блоке.



Рис. 4

Использование беспроводного пульта

- Стандартное расстояние передачи сигнала с пульта – до 8 метров.
- По мере разрядки элемента питания это расстояние будет сокращаться.
- Между пультом и приемником сигнала не должно быть препятствий.

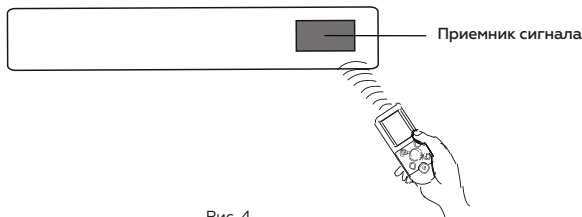

Рис. 5

Замена элементов питания.



1. Откройте крышку на тыльной стороне пульта.
2. Соблюдая полярность, вставьте два элемента питания типа ААА.
3. Закройте отсек крышкой.

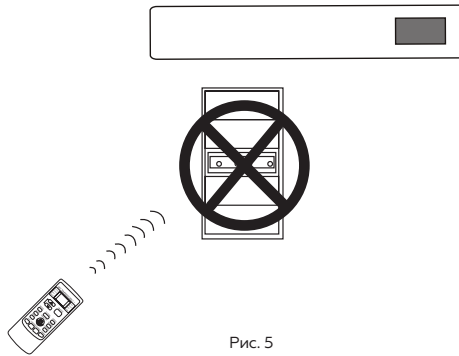

Рис. 6

- При постепенной разрядке элементов питания радиус действия пульта будет снижаться. Элементы питания следует заменить до их полной разрядки, поскольку они могут протечь и вывести пульт из строя.
- Запрещается одновременно использовать элементы питания разного типа (например, стандартные и аккумуляторы), а также элементы питания ненадлежащего типоразмера. Элементы питания следует менять попарно.
- При частом использовании беспроводного пульта срок службы элементов питания может сократиться.
- Элементы питания, идущие в комплекте с пультом, предназначены для запуска и настройки системы. У них непродолжительный срок службы. При первых признаках разрядки их следует заменить.
- Если пульт не будет использоваться в течение длительного времени, извлеките из него элементы питания.

! ВНИМАНИЕ!

Обращайтесь с пультом аккуратно.
Не ломайте его и не подвергайте воздействию воды

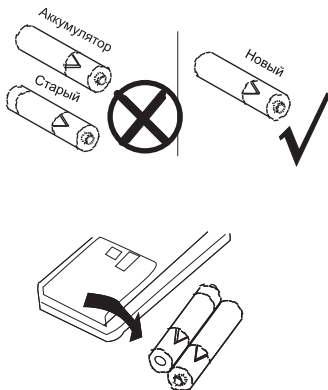
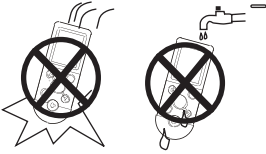

Во избежание выхода ЖК-дисплея из строя не подвергайте пульт воздействию прямых солнечных лучей и влаги.



Разбирать пульт запрещено. Самостоятельное техническое обслуживание пульта может привести к его непоправимой поломке.

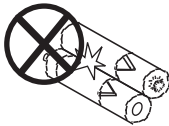

При необходимости замените элементы питания. Не допускайте полной разрядки элементов питания: это может привести к выходу пульта из строя.

Рис. 7

РУКОВОДСТВО ПО УСТАНОВКЕ КОНДИЦИОНЕРА

Габаритные размеры



Рис. 8

Модели	A	B	C	D	E
LAC-18ACF-IN	1000	690	235	280	944
LAC-24ACF-IN, LAC-36ACF-IN	1280	690	235	280	1224
LAC-48ACF-IN, LAC-60ACF-IN	1600	690	235	280	1544

Пространство для установки

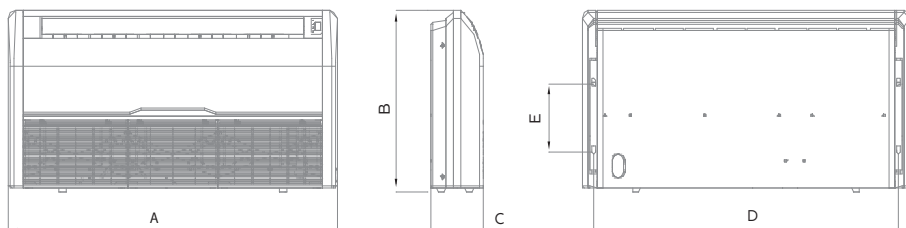

Рис. 9

ВЫБОР МЕСТА ДЛЯ УСТАНОВКИ

Убедитесь, что:

1. Оборудование правильно подобрано для работы в данном помещении.
2. Потолок горизонтальный и его конструкция выдерживает вес оборудования.
3. Входящим и исходящим воздушным потокам ничего не препятствует. Наружный воздух не оказывает сильного влияния на температуру в помещении.
4. Воздушный поток охватывает все помещение.
5. Оборудование установлено вдали от мощных источников тепла.
6. Установка в следующих местах может повлечь за собой повреждение оборудования:
 - местах повышенного содержания в воздухе жиров и масел.
 - местах повышенного содержания в воздухе соли (например, на побережье).
 - местах повышенного содержания в воздухе едких веществ, например, сульфидов.
 - местах неустойчивого электропитания или рядом с оборудованием, создающим помехи в электросети.

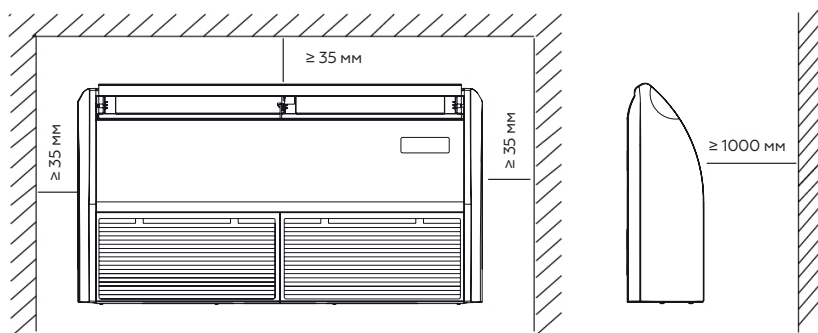
Перед установкой.

Пожалуйста, проверьте надежность внутренних креплений. Если крепление где-то ослабло, пожалуйста, подтяните.

Установка внутреннего блока

Установка основного блока.

1. Подготовьте потолок (убедитесь в его горизонтальности).
2. Вырежьте в потолке квадратное отверстие размером под внутренний блок (600x600 или 880x880 мм), используя шаблон.
3. Центр отверстия должен совпадать с центром установки блока.
4. Отмерьте необходимую длину трубопровода, трубки отвода конденсата и проводов.
5. Для уменьшения вибрации, пожалуйста, усильте потолок там, где это необходимо.
6. Определите места отверстий для подвесов так, чтобы они совпадали с отверстиями на монтажной панели.
7. Просверлите 4 отверстия 12 мм, глубиной 50-55 мм в выбранных местах. Затем закрепите в них подвесы (шпильки, крюки и т.п.).
8. Лицевая панель должна закрывать подвесы, поэтому отмерьте их необходимую длину заранее.
9. Закручивайте равномерно 4 шестигранные гайки на подвесах для ровной горизонтальной установки блока.

10. Для проверки горизонтальности установки блока используйте уровень.
11. Если блок неправильно установлен, то возможны проблемы с отводом конденсата и поплавковый датчик может работать некорректно. Это может привести к протечкам конденсата.
12. Отрегулируйте блок таким образом, чтобы расстояние между краями отверстия в потолке и сторонами блока было одинаковым со всех 4-х сторон.
13. Нижняя часть блока должна быть утоплена в потолок на 10-12 мм.
14. После того, как позиция блока будет выверена, надежно зафиксируйте его, затяните гайки.



Рис. 10



Рис. 11

	36	48/60
L	1280 mm	1600 mm

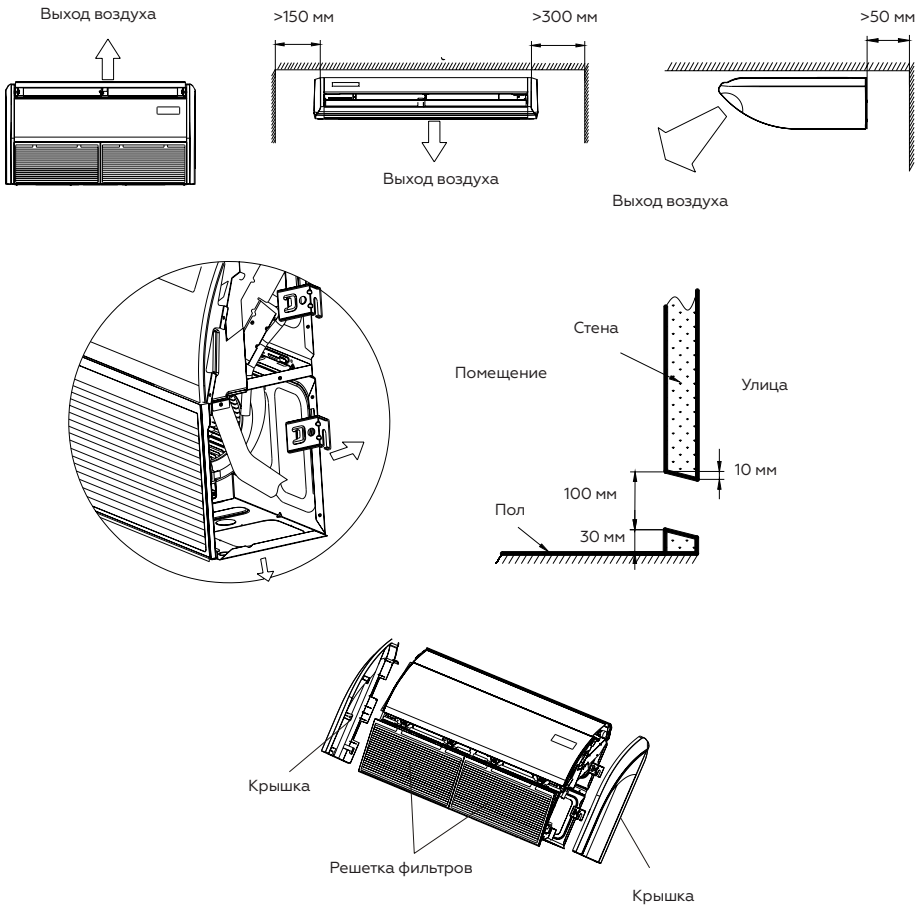

Рис. 12

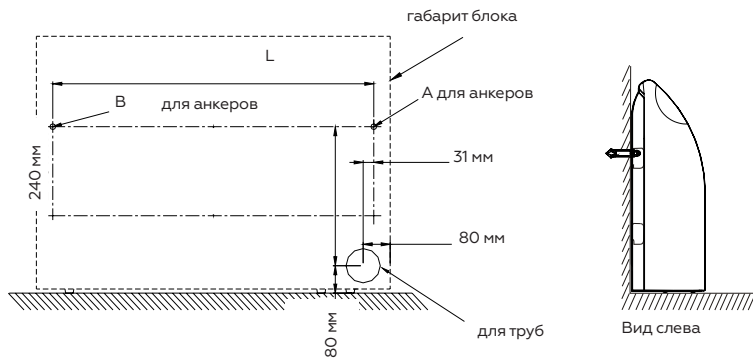
УСТАНОВКА НАРУЖНОГО БЛОКА

Меры предосторожности:

1. Не устанавливайте блок на открытом солнце, а также вблизи отопительных приборов.
2. Если установка блока в таком месте неизбежна, закройте его защитным экраном.
3. Если блок будет устанавливаться на побережье или на большой высоте, т.е. в местах, где дует сильный ветер, необходимо устанавливать его вдоль стены, чтобы обеспечить нормальные условия работы блока.
4. При необходимости используйте экран.
5. При очень сильном ветре необходимо предотвратить задувание воздуха в наружный блок.

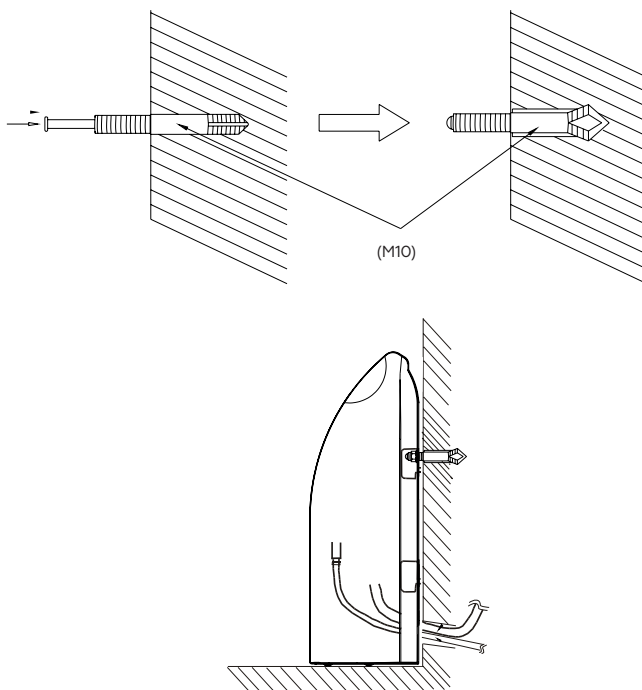

Рис. 13

6. Наружный и внутренний блоки должны располагаться как можно ближе друг к другу. Минимальные расстояния между наружным блоком и препятствиями, показанные на монтажных схемах, могут отличаться от расстояний в условиях монтажа в герметичном помещении. Необходимо оставить открытый доступ в трех направлениях.

Необходимые расстояния для монтажа и обслуживания

Во избежание снижения эффективности из-за ограниченного притока или циркуляции воздуха, по возможности удалите расположенные вблизи блока препятствия. Минимальные расстояния между наружным блоком и препятствиями, показанные на монтажных схемах, могут отличаться от расстояний в условиях монтажа в герметичном помещении. Необходимо оставить открытый доступ в двух направлениях из трех.

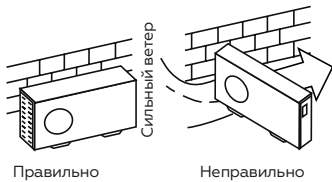

Рис. 14

Перемещение и установка

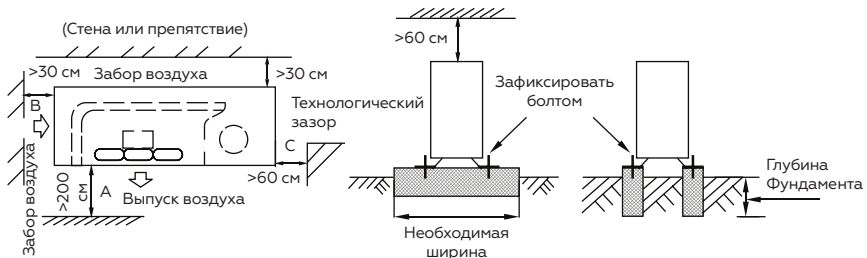

Рис. 15

1. При подъёме оборудования на стропях необходимо соблюдать осторожность, так как центр тяжести прибора не совпадает с его геометрическим центром.
2. Не закрывайте воздухозаборные устройства наружного блока во избежание повреждения.
3. Никогда не прикасайтесь к вентилятору руками или другими предметами во время работы блока.
4. Не наклоняйте блок более чем на 45 градусов и не кладите на боковую сторону.
5. Надёжно зафиксируйте опоры блока болтами во избежание его опрокидывания при землетрясении или сильном ветре.
6. Сделайте бетонный фундамент.
7. Закрепите фланец и заизолируйте его (Рис. 16).
8. Установите трубопровод (Рис.17).
9. Проследите, чтобы на трубопроводе не было заломов, резких изгибов, и сужений.



Рис. 16

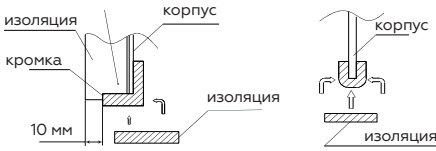

Рис. 17

А) Большой угол

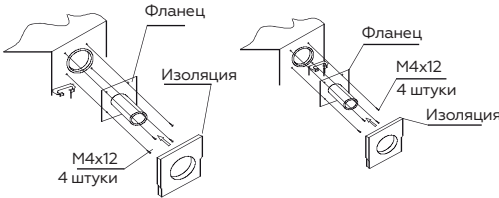

Неправильно

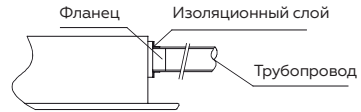
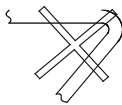
В) Много поворотов



Неправильно

С) Сужение диаметра

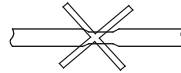

Неправильно

Рис. 18

УСТАНОВКА СОЕДИНИТЕЛЬНОЙ ТРУБЫ

Меры предосторожности:

1. Не допускайте попадания воздуха, пыли или иных материалов в трубопроводы во время их монтажа.
2. Монтаж соединительной трубы нельзя начинать до окончательной установки наружного и внутреннего блоков.
3. Соединительная труба должна оставаться сухой, не допускайте попадания в нее влаги во время монтажа.
4. При разнице высот более 5 метров и если наружный блок установлен выше внутреннего, предусмотрите установку масло подъёмных петель через каждые 3 метра подъема! При невыполнении данного условия возможен выход оборудования из строя из-за невозврата масла в компрессор.

Процедура соединения труб:

1. Измерьте необходимую длину соединительной трубы, затем выполните следующие операции.
2. Сначала соедините трубу с внутренним блоком, затем с наружным.
3. Согните трубу нужным образом, соблюдая осторожность, чтобы не повредить ее.



Примечание:

По гибке труб:

- Угол изгиба не должен превышать 90 градусов.
- Начинайте сгибать трубу с ее середины. Радиус изгиба должен быть как можно больше.
- Не сгибайте трубу более трех раз.

4. Согните соединительную трубку.
5. Отрежьте требуемую вогнутую часть по изгибу изоляционной трубы. Затем заизолируйте трубу (обмотайте ее изоляционной лентой после сгибания). Во избежание повреждения изгибайте трубку по максимально возможному радиусу. Для того чтобы согнуть трубку по небольшому радиусу, используйте гибочное приспособление.

Установите трубы

1. Просверлите отверстие в стенке (под размер стеновой проходки, диаметром 90-105 мм), затем установите соединительные фитинги, такие как стеновая проходка и ее крышка.
2. Надёжно привяжите кабели к соединительной трубе лентой. Не допускайте попадания воздуха внутрь трубы, так как это может привести к образованию конденсата и его протечкам.
3. Вставьте соединительную трубу через проходку в стене с наружной стороны. Соблюдайте осторожность, чтобы не повредить остальные трубопроводы.

Соедините трубы

1. При выполнении операций соединения и отсоединения труб необходимо использовать одновременно два гаечных ключа.



Рис. 19

Развальцовка труб (Рис. 20)

1. Перед развальцовкой труб не забудьте надеть на трубопроводы изоляцию и надеть гайки
2. Отрежьте кромку трубы труборезом.



Рис. 20

! Внимание!

Не используйте ножовку или лобзик для резки трубы. Это может привести к поломке оборудования из-за попадания опилок в трубопровод.

1. Обработайте кромку трубы римером (рис.21).
2. Держите трубу кромкой вниз во избежание попадания опилок в трубу.

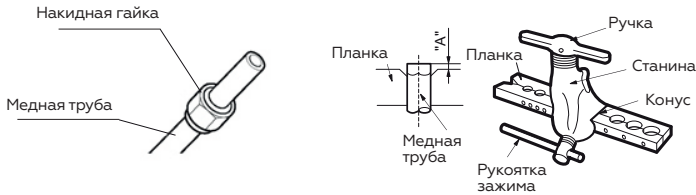

Рис. 21

Осторожно!

При слишком большом моменте, возможно повреждение раструба, при слишком маленьком моменте соединение будет негерметичным. Определить необходимый момент можно согласно следующим данным (Таблица 2):

Таблица 2

Размер трубы, мм	Момент затягивания	Размер машинной обработки раструба (А)
Ø6,35	14-17 Н*м	98-120 Н*м
Ø9,52	32-40 Н*м	12,0-12,4 мм
Ø12,7	50-60 Н*м	15,4-15,8 мм
Ø15,88	62-75 Н*м	18,6-19,0 мм
Ø19,05	98-120 Н*м	22,9-23,3 мм

Установите медную трубу в планку держателя так, чтобы кончик трубы был установлен на расстояние «А» (таблица 3).

Таблица 3

Диаметр трубы, мм	Максимальное расстояние (А), мм	Минимальное расстояние (А), мм
Ø6,35	1,3	0,7
Ø9,52	1,6	1
Ø12,7	1,8	1
Ø15,88	1,8	1
Ø19,05	1,9	1,1



Рис. 22

Запорный вентиль наружного блока должен быть полностью закрыт (в исходном состоянии). При каждом подсоединении трубы необходимо сначала немного отвернуть гайки со стороны запорного вентиля, затем сразу же (в течение 5 минут) подсоединить раструб. Если гайки будут оставаться открученными более продолжительное время, в систему может попасть пыль или грязь, что впоследствии может привести к неисправности.

Полностью закрутите гайки в месте соединения труб сначала руками, на 2-3 оборота, а после ключами, как показано на рисунке (Рис. 22). Используйте 2 ключа для затяжки гаек. Свакуумируйте систему после соединения обеих труб хладагента с внутренним блоком. Затем закрутите гайки в монтажно-ремонтных точках.

! Внимание!

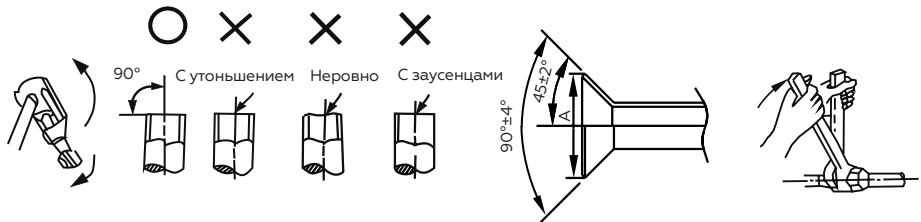
Заводская заправка блока рассчитана на монтаж не более 5 метров. При монтаже более 5 метров дозаправьте блок согласно следующим данным (Таблица 4).

Таблица 4

Модель	Макс. длина, м	Макс. перепад высоты, м	Дозаправка, L>5м
LAC-18,24ACF	20	15	(L-5)*0,054кг
LAC-36ACF	30	20	(L-5)*0,054кг
LAC-48,60ACF	50	30	(L-5)*0,054кг

Пожалуйста, перед добавлением хладагента убедитесь, что вы добавляете хладагент нужной марки. Марку используемого хладагента можно найти на корпусе внутреннего или наружного блока.

Запишите объем залитого хладагента для дальнейшего технического обслуживания.

Удаление воздуха вакуумным насосом*

*(Рекомендации по использованию раздаточной гребенки см. в руководстве по эксплуатации вакуумного насоса).

! Внимание!

Используйте правильное оборудование при работе.

1. Отверните и снимите технологические гайки запорных вентилях А и В, соедините заправочный шланг раздаточной гребенки с технологической муфтой запорного вентиля А. (Оба запорных вентиля А и В должны быть закрыты).
2. Соедините патрубок заправочного шланга с вакуумным насосом.
3. Полностью откройте нижний рычаг раздаточной гребенки (см. Рис. 27).
4. Включите вакуумный насос. Как только начнется откачка, немного ослабьте гайку технологического штуцера запорного вентиля В, чтобы определить, поступает ли воздух внутрь (по изменению звука работы насоса; при этом показания мультиметра должны быть ниже нуля). Затем снова закрутите гайку.
5. По окончании откачки полностью закройте нижний рычаг раздаточной гребенки и отключите вакуумный насос. После 15 минут работы насоса проверьте показания мультиметра, он должен показывать $1.0 \cdot 10^{-6}$ Па (-76 см. рт.ст.).
6. Ослабьте и снимите квадратные крышки запорных вентилях А и В, чтобы полностью открыть вентили, затем зафиксируйте их.
7. Отсоедините заправочный шланг от технологического патрубка запорного вентиля А, закрутите гайку.



Рис. 23

Диаметр трубы, мм	Момент затяжки		
	Вал вентиля	Крышка вентиля	Защитная гайка
Ø6,4	5-7	шестигранник 4 мм	13.5-16.5
Ø9,5			18-22
Ø12,7	7-9	шестигранник 6 мм	23-27
Ø15,9	9-11		35-40
Ø19,1	11-13		11.5-13.9

! Внимание!
 Перед опробованием все запорные вентили необходимо открыть. Каждый кондиционер имеет два запорных вентиля разных размеров со стороны наружного блока, функционирующих как нижний запорный вентиль и верхний запорный вентиль, соответственно.

Проверка герметичности

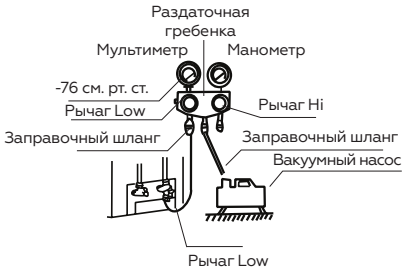
Проверьте герметичность мест соединения с помощью течеискателя или мыльной пены.



Рис. 24



Рис. 25

! Примечание:
 А – нижний запорный вентиль
 В – верхний запорный вентиль
 С, D – патрубки для соединения трубы с внутренним блоком.

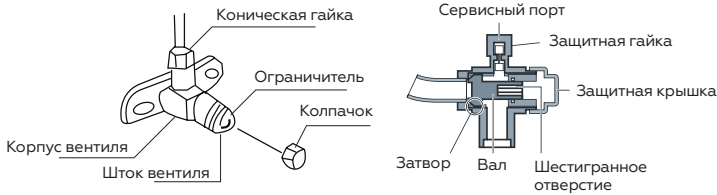
Изоляция

Изоляционный материал должен закрывать все открытые части раструбных соединений с газовой и жидкостной сторон и трубу с хладагентом.

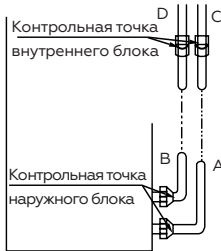
Не допускается наличие зазоров между ними. Некачественная изоляция может быть причиной образования конденсата.

УСТАНОВКА ДРЕНАЖНОЙ ТРУБЫ

Установите дренажную трубу внутреннего блока

В качестве дренажной трубы можно использовать полиэтиленовую трубу наружным диаметром 26 мм. Ее можно приобрести в магазине или у местного торгового представителя компании. Вставьте один конец дренажной трубы в сливную трубу блока и прочно соедините трубы с помощью зажима сливной трубы.

! Внимание!

Соблюдайте осторожность, чтобы не повредить трубу внутреннего блока.

- Сливная труба внутреннего блока и дренажная труба (особенно ее часть, проходящая внутри помещения) должны быть равномерно закрыты оболочкой сливной трубы (соединительные приспособления) и прочно зафиксированы зажимом, чтобы предотвратить попадание воздуха и образование конденсата.
- Для предотвращения перетока воды в кондиционер при его остановке, дренажную трубу необходимо проложить с уклоном в сторону наружного блока (слива) свыше 1/ 50. Необходимо также избегать образования пузырей, выпуклостей и скоплений воды.
- Не тяните сильно за дренажную трубу, чтобы не сместить корпус.
- Через каждые 1-1,5 метра по длине трубы необходимо установить опоры, чтобы предотвратить деформацию трубы. Либо можно привязать дренажную трубу к соединительной трубе.
- Если дренажная труба слишком длинная, лучше проложить ее часть, находящуюся внутри помещения, через защитную трубу для предотвращения ее провисания.
- Если выходное отверстие дренажной трубы располагается выше точки ее соединения с насосом, форма ее подъема должна быть как можно ближе к вертикали, а расстояние от корпуса до подъема должно быть не менее 200 мм, в противном случае при остановке кондиционера вода будет переливаться в него.
- Конец дренажной трубы должен быть выше земли или нижней точки дренажа как минимум на 50 мм, он не должен находиться в воде.
- Если дренаж выводится непосредственно в канализацию, необходимо изогнуть трубу, чтобы обеспечить наличие гидрозатвора, препятствующего проникновению неприятных запахов в помещение через дренажную трубу.

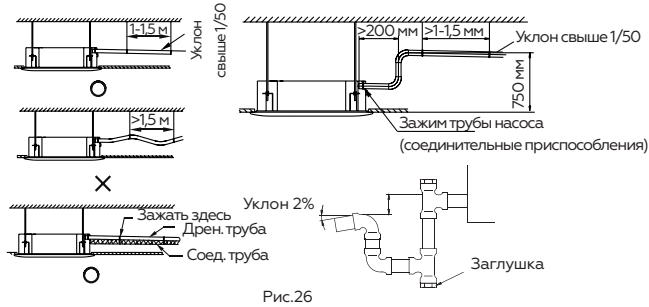

Проверка дренажа

Убедитесь в отсутствии препятствий по длине дренажной трубы.

В строящихся зданиях эту проверку необходимо выполнить до зашивки потолка.

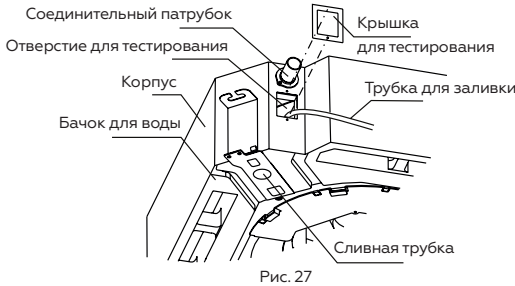

1. Снимите крышку для тестирования, залейте около 2000 мл воды в бачок через трубку для заливки.
2. Включите питание и запустите кондиционер в режиме охлаждения. Прислушайтесь к звуку от дренажной трубы. Убедитесь в том, что вода сливается (учитывая длину дренажной трубы, вода может появиться с задержкой примерно на 1 минуту), проверьте герметичность соединений.

3. Остановите кондиционер, отключите питание, установите на место крышку для тестирования.

! Внимание!

В случае обнаружения неисправности, ее необходимо немедленно устранить.

При ремонте и техническом обслуживании кондиционера, слейте воду, открыв сливную пробку. Перед началом работы установите пробку на место во избежание утечки.

Установка сливного штуцера



Вставьте прокладку в сливной штуцер, затем вставьте штуцер в отверстие поддона наружного блока, поверните на 90 градусов, чтобы зафиксировать его. Наденьте на штуцер сливной шланг (можно приобрести в магазине), если необходимо слить конденсат из наружного блока во время работы в режиме обогрева.

ЭЛЕКТРИЧЕСКИЕ СХЕМЫ

Схема для модели LAC -18ACF



Схема для модели LAC-24ACF



Схема для моделей LAC-36,48,60ACF

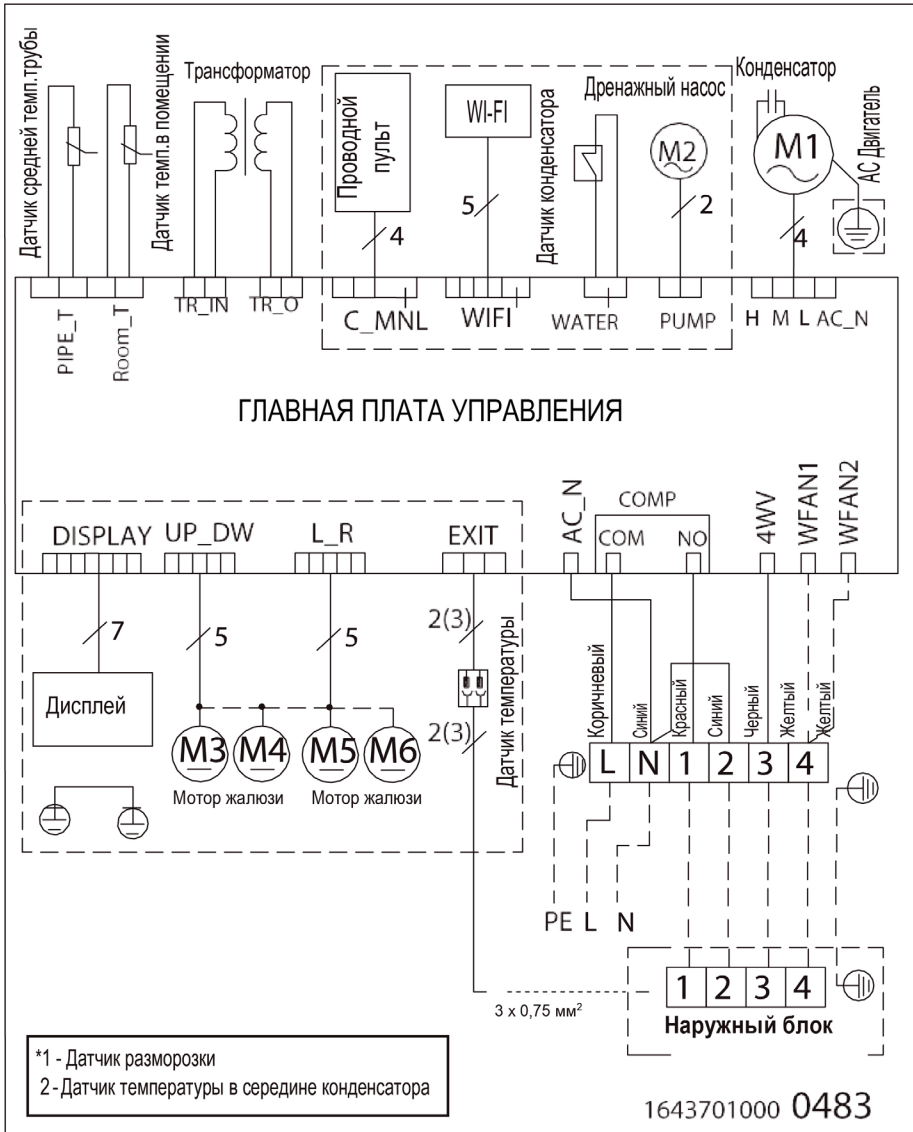

ПОИСК И УСТРАНЕНИЕ НЕИСПРАВНОСТЕЙ

В случае возникновения аварийных ситуаций обратитесь к способам устранения неисправностей, указанных в таблице 6.

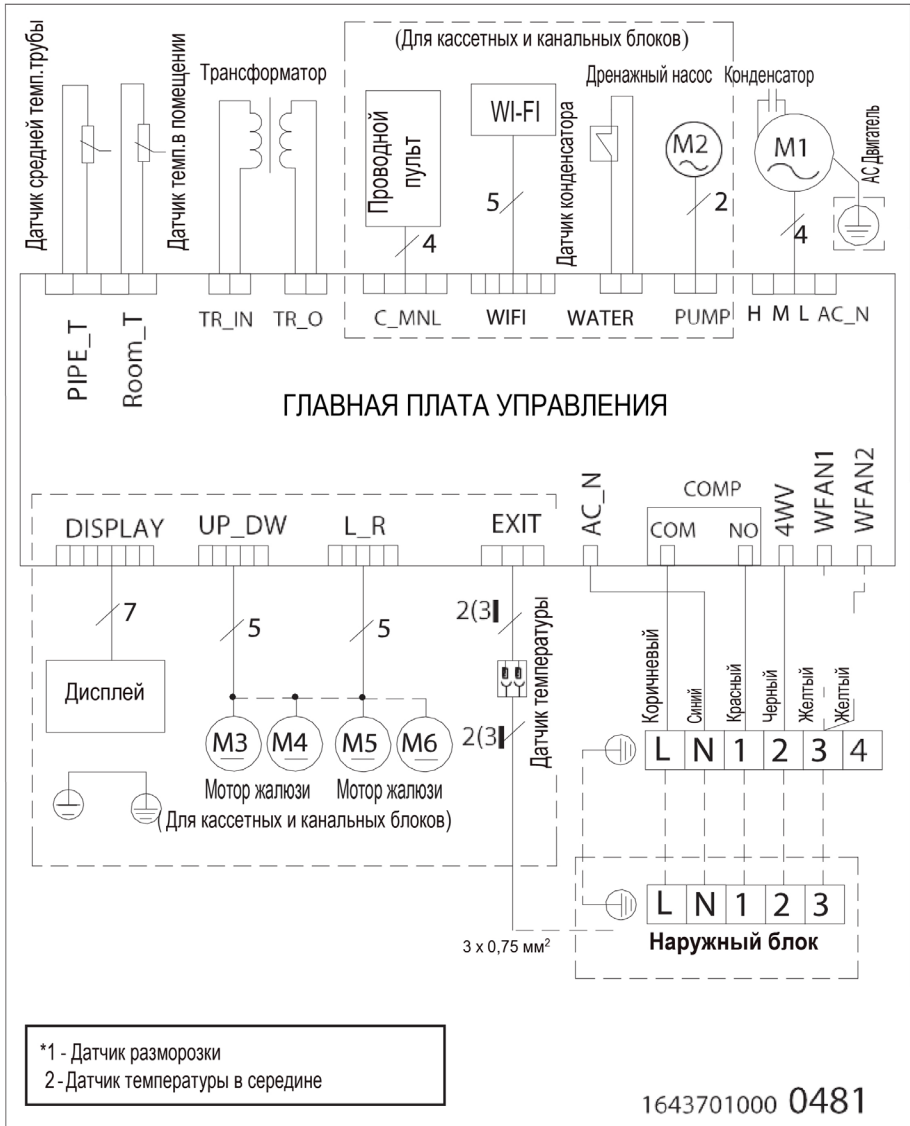
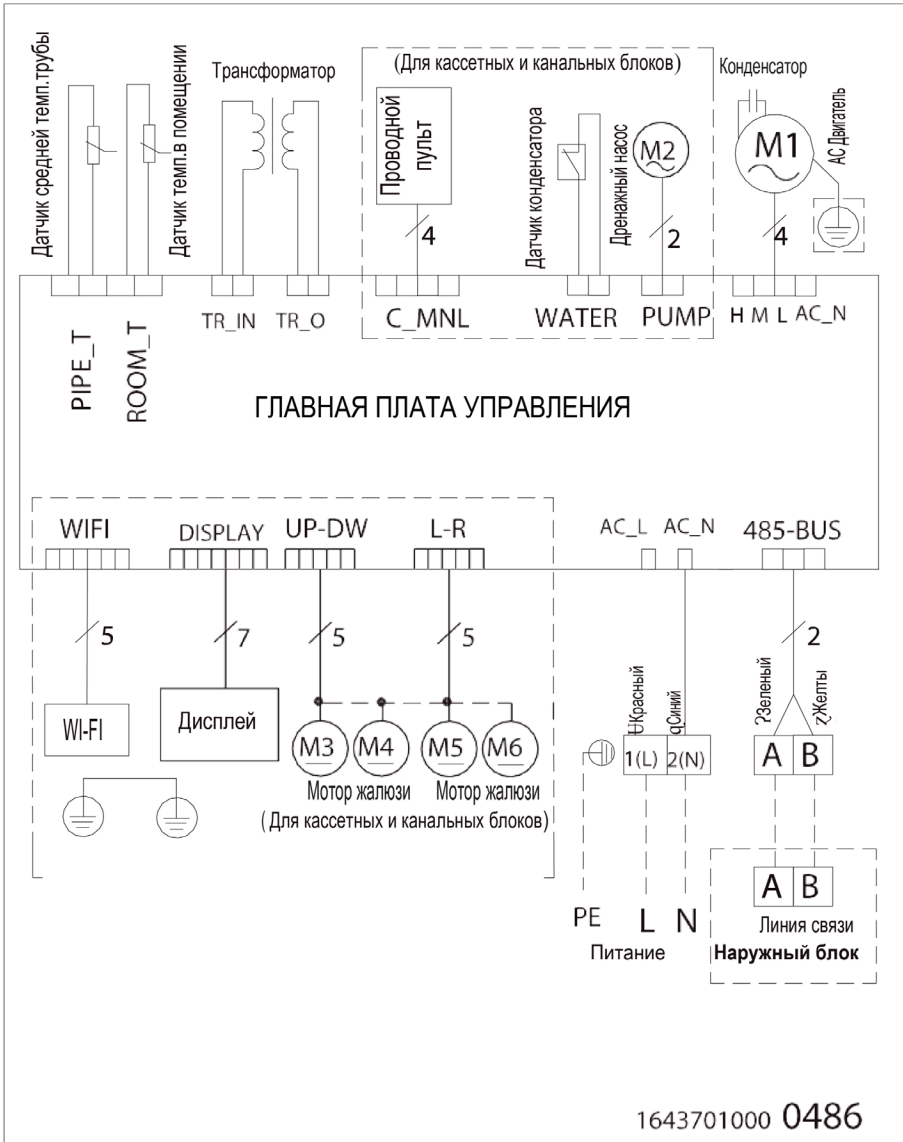
В случае невозможности решения проблем указанными способами обратитесь в сервисный центр.

Таблица 6

Неполадка	Вероятная причина	Устранение причины
Прибор не работает	Отключение электропитания/вилка не включена в розетку	Подключите электропитание/вставьте вилку в розетку
	Повреждение вентилятора наружного или внутреннего блока	Заменить в специализированном сервисном центре
	Повреждение термоманитного прерывателя цепи компрессора	Заменить в специализированном сервисном центре
	Поврежден предохранитель или плавкий предохранитель	Заменить в специализированном сервисном центре
	Повреждены контакты или вилка не включена в розетку	Заменить в специализированном сервисном центре или включить вилку в розетку
	Иногда работа останавливается для предохранения прибора	Обратиться в специализированный сервисный центр
	Напряжение в сети ниже или выше допустимого для прибора	Обеспечьте напряжение питания аппарата 220 В
	Активна функция включения таймера	Отключите таймер
	Поврежден щит электронного управления	Обратиться в специализированный сервисный центр
Неприятный запах	Загрязнен фильтр	Почистите фильтр
Из воздуховыпускного отверстия идет туман	Это происходит, если воздух в комнате становится очень холодным, например в режимах «Охлаждение» и «Осушение»	Увеличьте температуру
Странный звук	Звук возникает из-за расширения и сжатия передней решетки от смены температур и не свидетельствует о наличии проблемы.	
Недостаточный поток теплого или холодного воздуха	Неподходящая настройка температуры	Настройте температуру
	Отверстия входа или выхода воздуха заслонены чем-либо	Устраните заслон
	Грязный воздушный фильтр	Почистите фильтр
	Вентилятор настроен на минимальную скорость	Увеличьте скорость вращения вентилятора
	Другие источники тепла в помещении	Устраните другие источники тепла
	Нет хладагента	Обратиться в специализированный сервисный центр
Прибор не работает	ПДУ находится на слишком большом расстоянии от внутреннего блока	Поднесите ПДУ ближе к устройству
	Батарейки ПДУ сели	Замените батарейки
	Между ПДУ и внутренним блоком находятся препятствия	Устраните препятствия
Дисплей выключен	Функция «LIGHT» (свет) активна	Отключите данную функцию (опция)
	Отключение электропитания	Включите электропитание

КОДЫ ОШИБОК

Таблица 7

Код	Описание ошибки
E0	Отсутствие хладагента
E1	Неисправность датчика температуры внутреннего блока
E2	Неисправность датчика температуры обмерзания
E3	Неисправность датчика температуры внутреннего блока
E4	Неисправность дренажной системы
E5	Потеря связи с пультом управления
E6	Сработала защита наружного блока (последовательность фаз)
E7	Неисправность конденсирующего датчика температуры внешнего блока
E8	Неисправность датчика температуры разряда
E9	Сработала защита от низкого давления в фреонотрассе
EA	Сработала защита внешнего блока (высокая температура)
F1	Потеря связи между внешним и внутренним блоком
F2	Защита от перегрева фреонотрассы
F3	Неисправность вентилятора внешнего блока
F4	Неисправность вентилятора внутреннего блока
F5	Неисправность сенсора температуры внешнего блока
F6	Сработала защита перегрузки тока компрессора
F7	Нарушение замыкающего контакта панели
F8	Сработала защита сети внутреннего блока
F9	Сработала защита от высокого давления фреонотрассы

Немедленно выключите кондиционер и отсоедините шнур от сети, если:

- Работающий прибор издает непонятные звуки;
- Поврежден щит электронного управления;
- Повреждены плавкие предохранители или выключатели;
- В прибор попала вода или какие-либо предметы;
- Кабели или розетка перегрелись;
- От прибора исходит сильный запах.

УХОД И ОБСЛУЖИВАНИЕ

Перед тем, как приступить к чистке, отключите кондиционер от электросети.

Чистка внутреннего блока и пульта дистанционного управления:

Чистку внутреннего блока и пульта ДУ выполняйте сухой мягкой тканью. Если внутренний блок слишком загрязнен, смочите ткань холодной водой. Запрещается чистить влажной тканью пульт ДУ.

Во избежание повреждения краски или деталей кондиционера не пользуйтесь для чистки щетками и не оставляйте их на поверхности внутреннего блока. Во избежание повреждения поверхности или деформации деталей кондиционера не пользуйтесь для чистки бензином, растворителями, чистящими порошками или другими химически активными веществами.

Перед длительным перерывом в работе кондиционера:

1. Включите кондиционер на несколько часов в режиме вентиляции. Это позволит полностью просушить его внутренние полости.
2. Отключите кондиционер от электросети.
3. Извлеките из пульта ДУ элементы питания.

Предпусковые проверки:

- Убедитесь, что воздушный фильтр установлен.
- Убедитесь, что воздухозаборная и воздуховыпускная решетки наружного блока не загорожены посторонними предметами.

Чистка воздушного фильтра:

Воздушный фильтр очищает воздух, поступающий в кондиционер, от пыли и посторонних частиц. При загрязнении фильтра производительность кондиционера резко снижается. При постоянной эксплуатации кондиционера фильтр следует чистить каждые две недели. Если кондиционер установлен в помещении с запыленной атмосферой, то воздушный фильтр следует чистить чаще.

Для извлечения фильтра:

1. Откройте панель внутреннего блока и извлеките воздушные фильтры.
2. Очистите фильтр пылесосом, или сполосните его в чистой воде.
3. Если фильтр сильно загрязнен, почистите его мягкой щеткой и промойте в слабом моющем растворе, затем просушите в прохладном месте.
1. При чистке фильтра пылесосом, держите его загрязненной поверхностью вверх.
2. При промывании фильтра в воде, держите его загрязненной поверхностью вниз.
3. Не сушите фильтр на солнце или вблизи огня.
4. Установите воздушный фильтр в исходное положение и закройте панель

Уважаемые покупатели!

В случае возникновения вопросов или проблем, связанных с кондиционерами торговой марки LORIoT и ее сервисным обслуживанием, просим вас обращаться к продавцу/региональному представителю или в ближайший авторизованный сервисный центр TM LORIoT.

Мы сможем помочь вам квалифицированно и в кратчайшие сроки.

Информация по сервисным центрам находится на сайте: www.loriot.ru

ГАРАНТИЙНЫЕ ОБЯЗАТЕЛЬСТВА

Условия гарантийных обязательств на технику LORIoT.

Уважаемый покупатель!

Поздравляем вас с приобретением техники LORIoT.

Во избежание излишних проблем просим вас внимательно ознакомиться с информацией, содержащейся в гарантийном талоне и инструкции по эксплуатации.

Настоящая гарантия действительна в течение 36 (тридцать шесть) месяцев на все изделия с даты покупки изделия покупателем при соблюдении условий, перечисленных ниже, если рекомендованные режимы эксплуатации полностью соблюдены.

Официальный срок службы кондиционеров – 10 лет, при условии соблюдения всех правил эксплуатации.

Если ваше изделие LORIoT нуждается в гарантийном обслуживании, обращайтесь в Специализированные Сервисные Центры. Настоящая гарантия предусматривает безвозмездное устранение недостатков товара в течение гарантийного срока.

Гарантия действительна на территории Российской Федерации при соблюдении следующих условий:

1. Данное изделие должно быть куплено на территории Российской Федерации.
2. Данное изделие должно быть использовано в соответствии с инструкцией по эксплуатации (прилагается к изделию). В случае нарушения правил хранения, транспортировки, установки и эксплуатации, изложенных в инструкции по эксплуатации, гарантия не действительна.
3. Гарантия действительна только при наличии чётко, правильно и полностью заполненного настоящего гарантийного талона (с подписью и печатью Продавца). Без предъявления данного талона, в случае отсутствия в нём полной информации или при наличии каких-либо изменений в талоне, Специализированные Сервисные Центры вправе отказать в проведении гарантийного ремонта.
4. Гарантия не действительна:
 - а) если изделие, предназначенное для бытовых нужд, использовалось в коммерческих или иных целях

- б) гарантия не распространяется на расходные материалы, необходимые как для монтажа изделия, так и для его эксплуатации, а также на повреждения или поломки, возникшие в следствии использования ненадлежащих расходных материалов
- в) если изделие имеет механические повреждения
- г) если изделие ремонтировалось, или в нём произведены изменения не в авторизованном сервисном центре
- д) если использовались ненадлежащие расходные материалы или запасные части
- е) если неисправность вызвана попаданием внутрь изделия посторонних предметов, веществ, жидкостей, насекомых
- ж) если неисправность вызвана стихийными бедствиями, пожаром, бытовыми и другими факторами, не зависящими от производителя
- з) если повреждения вызваны несоответствием параметров источников питания и связи соответствующим государственным стандартам
- и) в случае любых изменений в установке, настройке и/или программировании
- к) в случае внесения несанкционированных изменений в гарантийный талон (поправок и исправлений)
- л) если серийный номер или номер модели на изделие изменён, удалён, стёрт или неразборчивый
- м) гарантия не распространяется на расходные материалы, например: фильтры, батареи и т.п. В соответствии с указаниями инструкции по эксплуатации
- н) гарантия не предусматривает чистку изделия, плановое техническое обслуживание и замену расходных материалов и запчастей, пришедших в негодность ввиду нормального износа и/или истечения срока службы
- о) настоящая гарантия применяется дополнительно к обязательным гарантиям, предоставляемым покупателям законом

Информацию об авторизованных центрах LORIoT можно получить в местах продажи товара, а также на сайте www.loriot.ru

ТРАНСПОРТИРОВКА И ХРАНЕНИЕ

1. При транспортировании должны быть исключены любые возможные удары и перемещения упаковки внутри транспортного средства.
2. При транспортировке и хранении должны строго соблюдаться требования манипуляционных знаков на упаковке прибора.

Таблица 6

Температурные требования	Транспортировка и хранение	от -30°C до +50°C
Требования к влажности*		От 15% до 85% (нет конденсата)

Мы изучаем новые технологии и постоянно улучшаем качество нашей продукции. Технические характеристики, конструкция и комплектация могут быть изменены без предварительного уведомления.

Продукция должна храниться в сухих, проветриваемых складских помещениях при температуре не ниже -30°C .

УТИЛИЗАЦИЯ, СРОК СЛУЖБЫ, ГАРАНТИЙНЫЙ СРОК

По окончании срока службы прибора следует провести его утилизацию в соответствии с нормами, правилами и способами, действующими в месте утилизации. Подробную информацию по утилизации прибора вы можете получить у представителя местного органа власти, предоставив ему полную информации о приборе. Изготовитель и уполномоченное им лицо не несут ответственности за исполнение Покупателем требований законодательства по утилизации и способы утилизации прибора, выбранные Покупателем.

Срок службы прибора указан в гарантийном талоне.

Гарантийный срок на прибор, условия гарантии и гарантийного срока указаны в гарантийном талоне.

Гарантийный талон является неотъемлемой частью товаросопроводительной документации, входящей в комплект поставки данного прибора.

При отсутствии гарантийного талона в комплекте поставки, требуйте его у Продавца.

Гарантийный талон, предоставляемый Продавцом должен соответствовать установленной Изготовителем форме.

ИНФОРМАЦИЯ О СЕРТИФИКАЦИИ

Изделие соответствует директиве ЕЕС 89/336, касающейся электромагнитного оборудования

Гарантируется безотказная работа изделия в соответствии со сроками, указанными в гарантийных обязательствах. Обязательно ознакомьтесь с условиями гарантии и требуйте от продавца правильного и четкого заполнения гарантийного талона. При отсутствии копии документа заполнения в комплекте поставки, спрашивайте копию у продавца.

Изготовитель*: NINGBO AUX ELECTRIC CO., LTD., China/Произведено в Китае.

Импортер*: ООО «К-Трейд», РФ, 129223, Город Москва, РФ, 125284, г. Москва, ш. Хорошёвское, д. 32а, этаж 3, помещ. Va, ч. Каб. 7, оф. 317 тел.\факс. +7 (499) 281-62-00,Email: info@loriot.ru

Серийный номер изделия: указан в составе кода на этикетке с маркировкой «ID LINE», расположенной на изделии и\или упаковке изделия. Также может быть указан на той же этикетке отдельно как «Серийный номер» и\или «Serial number»

Сервисные центры Изготовителя: указаны в гарантийном талоне; при отсутствии в гарантийном талоне списка сервисных центров считать та-

ковыми уполномоченное изготовителем лицо, а также сервисные центры, заявленные на сайте Изготовителя - www.loriot.ru.

* Данные могут быть изменены в связи со сменой изготовителя, продавца, уполномоченного лица, производственного филиала, импортера в РФ и/или страны ЕТС. Актуальная информация указывается на дополнительной наклейке, размещенной на упаковке изделия.

НОРМАТИВНЫЕ ДОКУМЕНТЫ

Товар (прибор, изделие) соответствует требованиям:

ТР ТС 004/2011 «О безопасности низковольтного оборудования», утвержден Решением Комиссии Таможенного союза №768 от 16 августа 2011 года.

ТР ТС 020/2011 «Электромагнитная совместимость технических средств», утвержден Решением Комиссии Таможенного союза №879 от 9 декабря 2011 года.

Информацию о сертификате соответствия спрашивайте у продавца.

ГАРАНТИЙНЫЙ ТАЛОН

Гарантийные обязательства **TM LORIOT**, предоставляемые сервисными центрами изготовителя, распространяются только на изделия, предназначенные **TM LORIOT** для поставок и реализации на территории России, приобретенные на этой же территории и прошедшие сертификацию на соответствие ГОСТам и стандартам страны, где предоставляется гарантийное обслуживание. Изготовитель несет гарантийные обязательства в течение 36 месяцев с даты первоначальной покупки (при отсутствии нарушений настоящих Условий) на всю продукцию **TM LORIOT**.

Досрочное прекращение гарантийного обслуживания

Все условия гарантии регулируются Законодательством страны представления и Законом о защите прав потребителей, в частности, отказ в бесплатном гарантийном обслуживании может быть вызван:

- Нарушением при оформлении гарантийного талона при продаже изделия;
- Отсутствием товарного или кассового чека о продаже изделия;
- Наличием следов механических повреждений, возникших после передачи изделия потребителю;
- Наличием повреждений, вызванных несоответствием стандартам параметров питающих сетей и других подобных внешних факторов, а также вызванных использованием нестандартных и/или некачественных принадлежностей, запасных частей, элементов и т.д.;
- Нарушением инструкции/руководства по эксплуатации данного изделия;

- Наличием следов несанкционированного вскрытия и/или ремонта изделия (за исключением случаев, предусмотренных руководством по эксплуатации).

Гарантийные обязательства не распространяются на перечисленные ниже принадлежности, изделия, если их замена не связана с разборкой самого изделия:

- на электрические кабели питания, штепсельные вилки;
- монтажные приспособления, инструмент и документацию, прилагаемую к изделию.

Изготовитель не несет гарантийных обязательств за изделие в следующих случаях:

- если изделие, предназначенное для личных (бытовых, семейных) нужд, использовалось для осуществления предпринимательской деятельности, а также в иных целях, не соответствующих его прямому назначению;
- если на изделии отсутствует маркировочная табличка изготовителя;
- если на изделии имеются следы несанкционированного вскрытия и попыток неквалифицированного ремонта;
- если дефект вызван изменением конструкции или электрической схемы изделия, не предусмотренными изготовителем;
- если обнаружены повреждения, вызванные попаданием внутрь изделия посторонних предметов, веществ, жидкостей, насекомых, большого количества пыли;
- если дефект вызван действием непреодолимых сил, несчастными случаями, умышленными или неосторожными действиями потребителя или третьих лиц.

Дата изготовления данной серии:

См. на приборе

для сервисных центров

ГАРАНТИЙНЫЙ ТАЛОН № _____

Внимание!

Пожалуйста, требуйте от продавца полностью заполнить гарантийный талон, отрывные талоны

Сведения о продаже

Изделие/Модель

Серийный номер (при его наличии)

Дата продажи

Продавец

Адрес

Телефон

М.П. продавца

Исправное изделие в полном комплекте, с инструкцией по эксплуатации получил; с условиями гарантии ознакомлен и согласен:

Подпись покупателя

Сведения об установке изделия

Дата установки

Установщик

Наименование

Адрес

Телефон

М.П. установщика

Исправное изделие в полном комплекте, с инструкцией по эксплуатации установлено, инструктаж о правилах эксплуатации проведен:

Подпись покупателя

ГРАФИК ВЫПОЛНЕНИЯ ТЕХНИЧЕСКОГО ОБСЛУЖИВАНИЯ

ДАТА	ПЕРЕЧЕНЬ РАБОТ	ФИО / ШТАМП МАСТЕРА

ГРАФИК ВЫПОЛНЕНИЯ ТЕХНИЧЕСКОГО ОБСЛУЖИВАНИЯ

ДАТА	ПЕРЕЧЕНЬ РАБОТ	ФИО / ШТАМП МАСТЕРА

ГРАФИК ВЫПОЛНЕНИЯ ТЕХНИЧЕСКОГО ОБСЛУЖИВАНИЯ

ДАТА	ПЕРЕЧЕНЬ РАБОТ	ФИО / ШТАМП МАСТЕРА

EAC

Официальный сайт в России:

www.loriot.ru



Генеральный дистрибьютор в России и странах СНГ:

компания К-Трейд

